

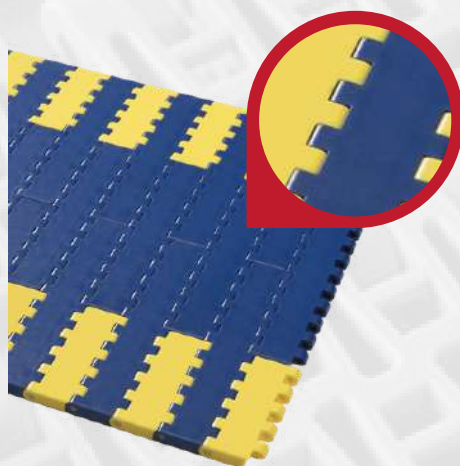

BANDES MODULAIRES PAS 25.4mm



TAPIS PAS25.4/XCR
PAGE N°4



TAPIS PAS25.4/XFLT
PAGE N°5

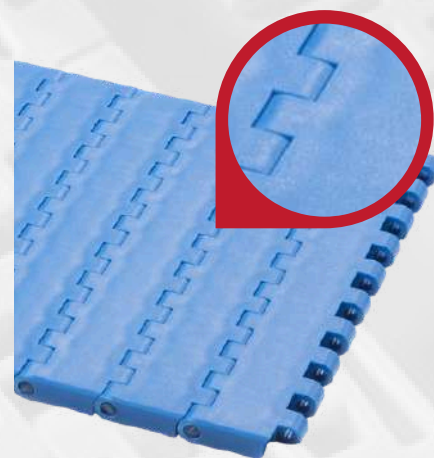

TAPIS PAS25.4/XC
PAGE N°6

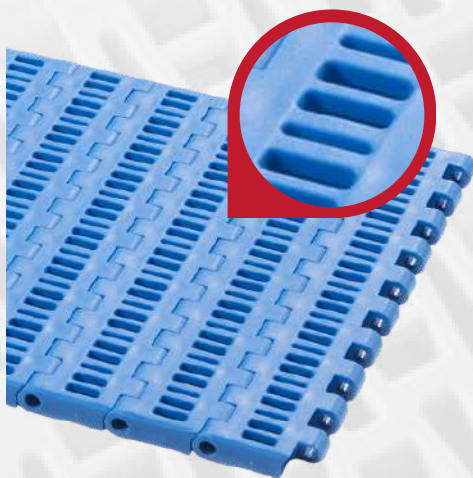

TAPIS PAS25.4/XPR22
PAGE N°7

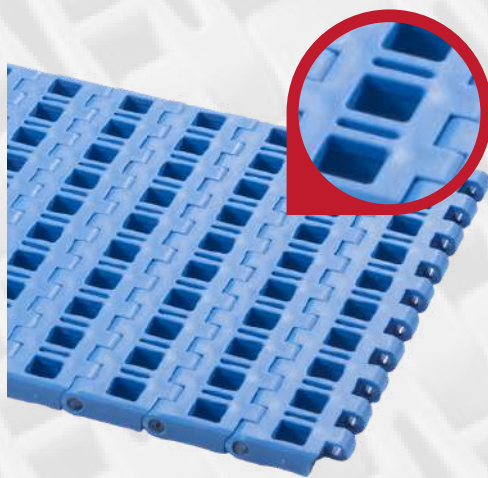

TAPIS PAS25.4/XFG
PAGE N°8

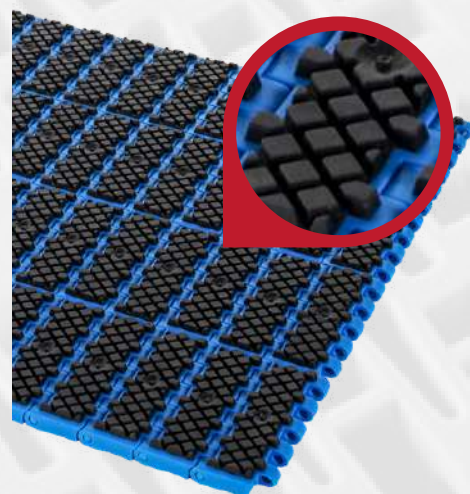

TAPIS PAS25.4/XFG
PAGE N°9

TAPIS PAS 25.4 MM

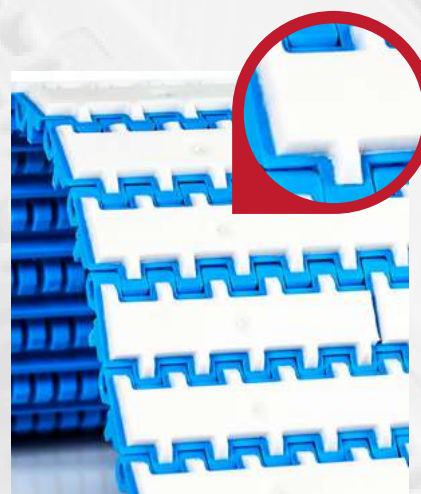
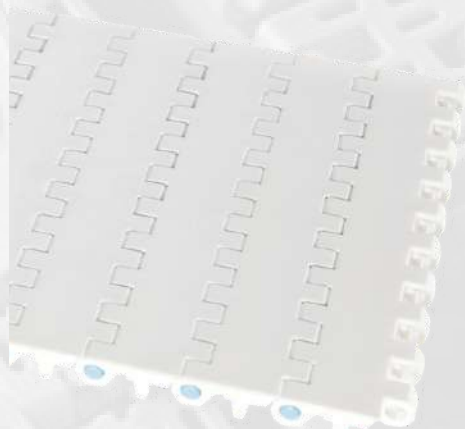
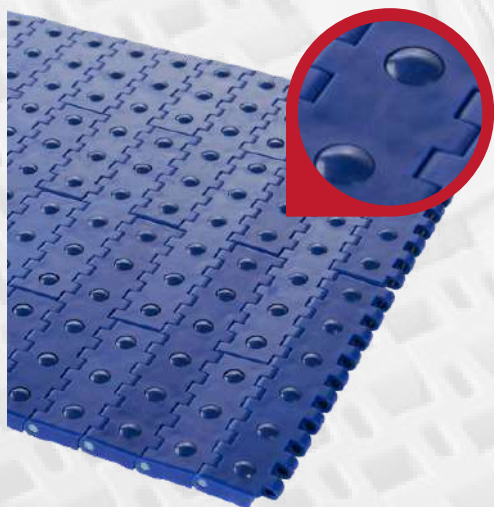

TAPIS PAS25.4/XBT
PAGE N°10

TAPIS PAS25.4/EC
PAGE N°12

TAPIS PAS25.4/ECGRIP
PAGE N°13

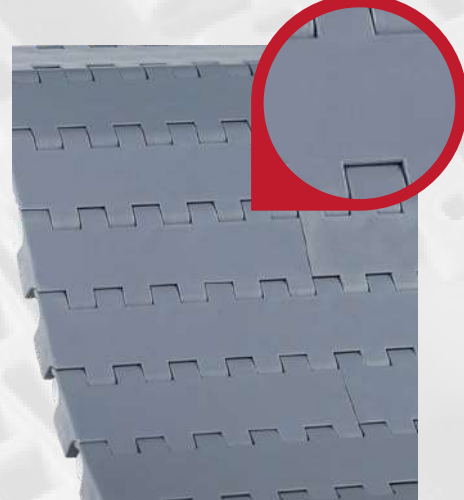

TAPIS PAS25.4/ECPR16
PAGE N°14

TAPIS PAS25.4/ECNT
PAGE N°15

TAPIS PAS25.4/HDC
PAGE N°17

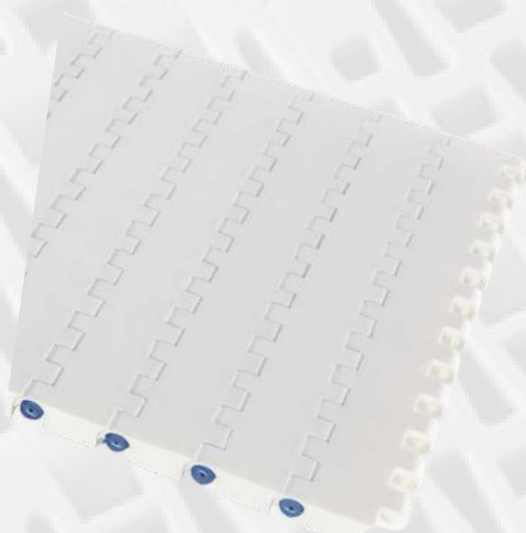

TAPIS PAS25.4/MDC
PAGE N°19

TAPIS PAS25.4/MDFG
PAGE N°20

TAPIS PAS25.4/MDFGRT
PAGE N°21



TAPIS PAS 25.4 MM



TAPIS PAS25.4/MDCRT
PAGE N°22



TAPIS PAS25.4/MDGRIP
PAGE N°23

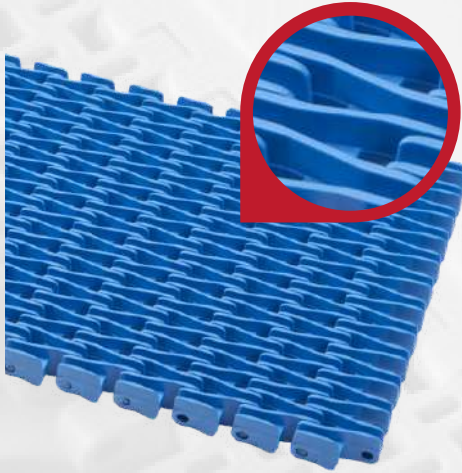

TAPIS PAS25.4/MDRR
PAGE N°24



TAPIS PAS25.4/MGAP
PAGE N°25



TAPIS PAS25.4/ECNT
PAGE N°26

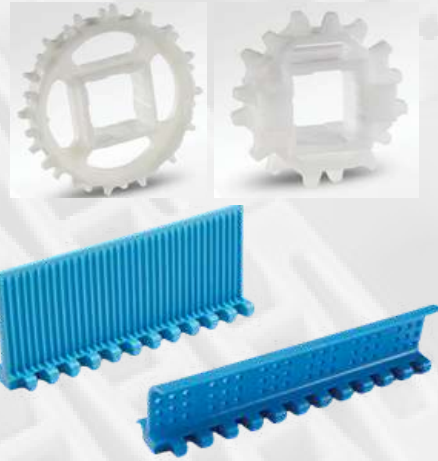

PIGNONS ET TASSEaux
SERIE X
SERIE E
SERIE H
SERIE M

PAS 25.4/XCR

Pas:	25.4 mm
Surface:	NON SLIP SURFACE (Striée)
Largeur Minimum :	50 mm
Sabre mini :	Ø50 mm
Tasseaux :	NON
Rives:	NON
Axes:	Ø4.50mm
FDA:	NON FDA
Couleurs:	Bleu , Gris, Jaune et Rouge
Nettoyage :	Bon nettoyage
Epaisseur tapis :	9.30 mm
Modules ajourés :	NON

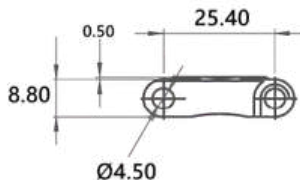
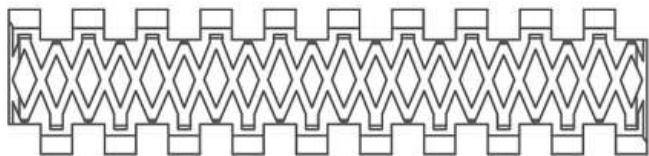
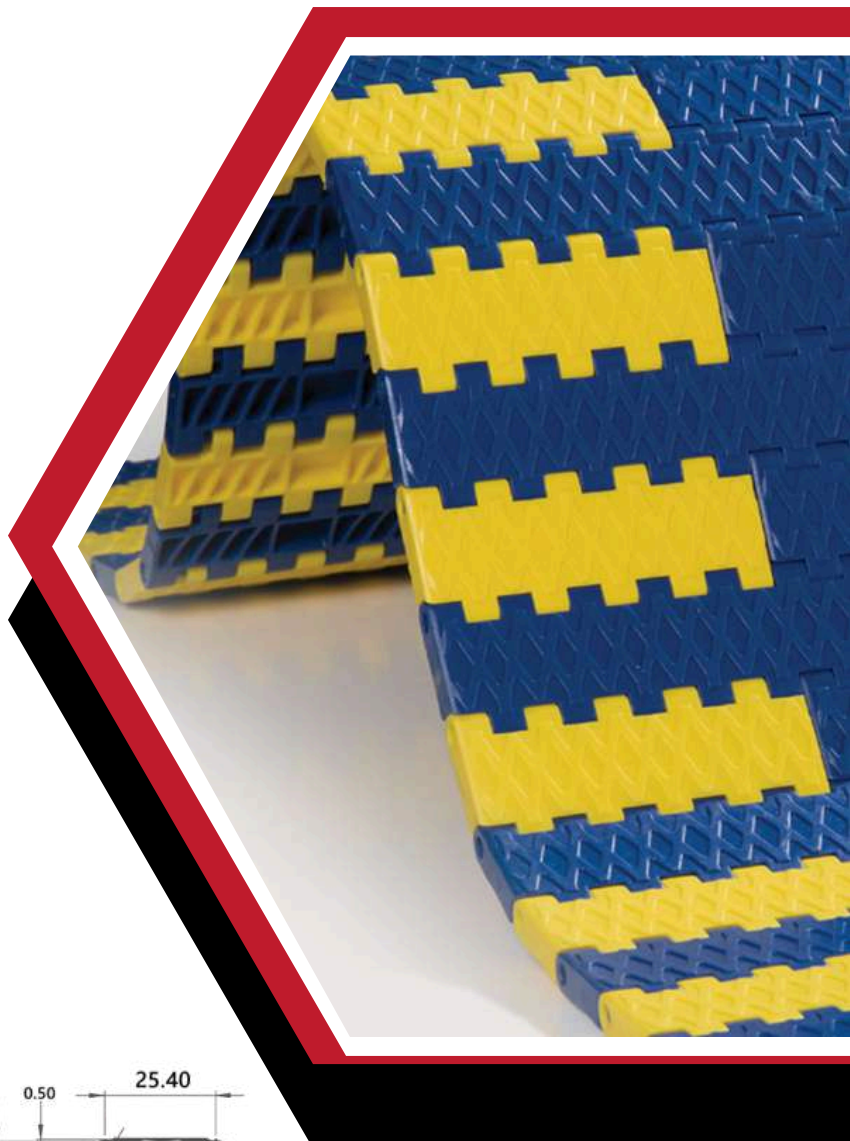

BANDES MODULAIRES PAS25.4/XCR - STRIEES SERIE X

MATIERES DU TAPIS		POM
MATIERES DES AXES		PA
Résistance nominale à la traction	N/m	40250
Température	°C	-40 / +93
Poids	Kg /m ²	8.1

TABLEAU DES LARGEURS POSSIBLES (INCREMENT STANDARD=76.2mm)

Mini 50	76.2	152.4	228.6	304.8	381	457.2	533.4	609.6	685.8	762	838.2	ETC...
------------	------	-------	-------	-------	-----	-------	-------	-------	-------	-----	-------	--------

COMPATIBILITES	Matières, largeurs et épaisseurs	Charge de rupture	Pignon	FDA
Compatibilités confrères (nous demander)	100 %	100 %	Rarement compatibles (souvent à remplacer)	100 %

PAS 25.4/XFLT

Pas:	25.4 mm
Surface:	FLAT TOP (surface lisse)
Largeur Minimum :	50 mm
Sabre mini :	Ø50 mm
Tasseaux :	Non
Rives:	Non
Axes:	Ø4.5mm
FDA:	FDA et EU
Couleurs:	Bleu , Gris , Jaune et Rouge.
Nettoyage :	Bon nettoyage
Epaisseur tapis :	8.80 mm
Modules ajourés :	Non ajourée

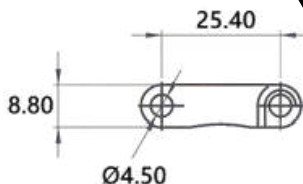
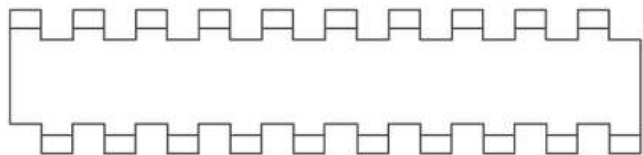
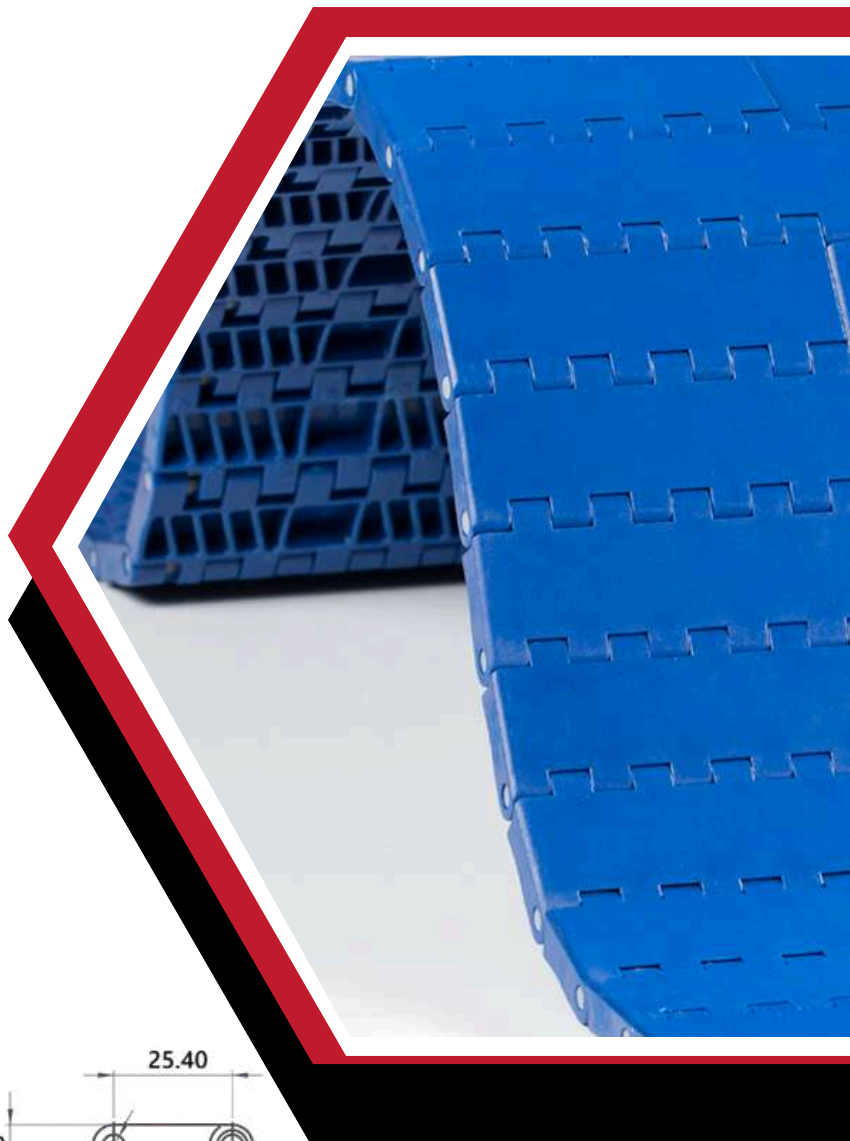

BANDES MODULAIRES PAS25.4/XFLT SERIE X

MATIERES DU TAPIS		POM
MATIERES DES AXES		PA
Résistance nominale à la traction	N/m	40250
Température	°C	-40 / +93
Poids	Kg /m ²	8.1

TABLEAU DES LARGEURS POSSIBLES (INCREMENT STANDARD=76.2mm)

Mini 76.2	152.4	228.6	304.8	381	457.2	533.4	609.6	685.8	762	838.2	ETC...
-----------	-------	-------	-------	-----	-------	-------	-------	-------	-----	-------	--------

COMPATIBILITES	Matières, largeurs et épaisseurs	Charge de rupture	Pignon	FDA
Compatibilités confrères (nous demander)	100 %	100 %	Rarement compatibles (souvent à remplacer)	100 %

PAS 25.4/XC

Pas:	25.4 mm
Surface:	FLAT TOP (surface lisse)
Largeur Minimum :	76.2 mm
Sabre mini :	Ø50 mm
Tasseaux :	Oui
Rives:	Oui
Axes:	Ø4.5mm
FDA:	FDA et EU
Couleurs:	Bleu , Blanc et Gris
Nettoyage :	Bon nettoyage
Epaisseur tapis :	8.80 mm
Modules ajourés :	Non ajourée

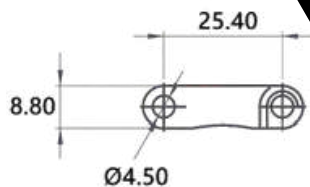
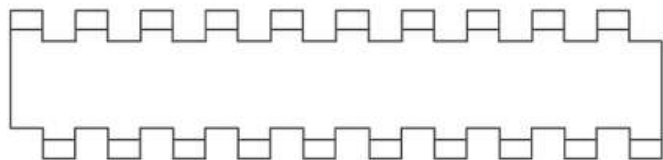
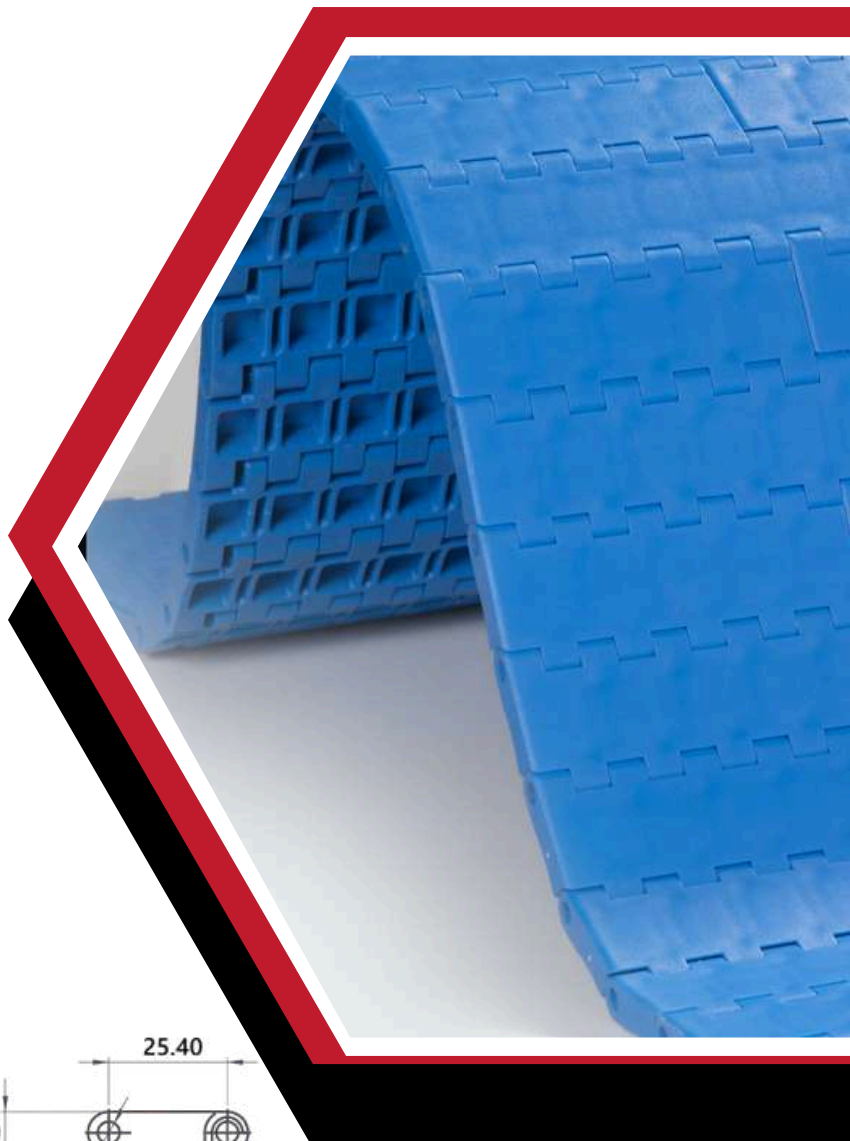

BANDES MODULAIRES PAS25.4/XC - LISSE SERIE X

MATIERES DU TAPIS		POM	POM	POM	PP	PP	PE
MATIERES DES AXES		PA	POM	PP	PP	POM	POM
Résistance nominale à la traction	N/m	30000	30000	30000	17200	18500	9100
Température	°C	-40 / +93	-40 / +93	+5 / +93	+5 / +105	+5 / +93	-40 / +65
Poids	Kg /m ²	8.7	8.7	8.7	5.7	5.7	6

TABLEAU DES LARGEURS POSSIBLES (INCREMENT STANDARD=76.2mm) (INCREMENTS SPE=15.24mm) (MM)

Mini 76.2	91.4	106.6	122	137	152.4	167.6	183	198	213.2	228.6	ETC...
-----------	------	-------	-----	-----	-------	-------	-----	-----	-------	-------	--------

COMPATIBILITES	Matières, largeurs et épaisseurs	Charge de rupture	Pignon	FDA
Compatibilités confrères (nous demander)	100 %	100 %	Rarement compatibles (souvent à remplacer)	100%

PAS 25.4/XPR22

Pas:	25.4 mm
Surface:	Surface perforée
Largeur Minimum :	76.2 mm
Sabre mini :	Ø50 mm
Tasseaux :	Oui
Rives:	Oui
Axes:	Ø4.5mm
FDA:	FDA et EU
Couleurs:	Bleu , Blanc et Gris
Nettoyage :	Bon nettoyage
Epaisseur tapis :	8.80 mm
Modules ajourés :	22% (Fente 9.44 x 3mm)

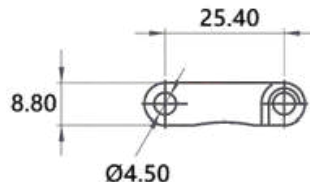
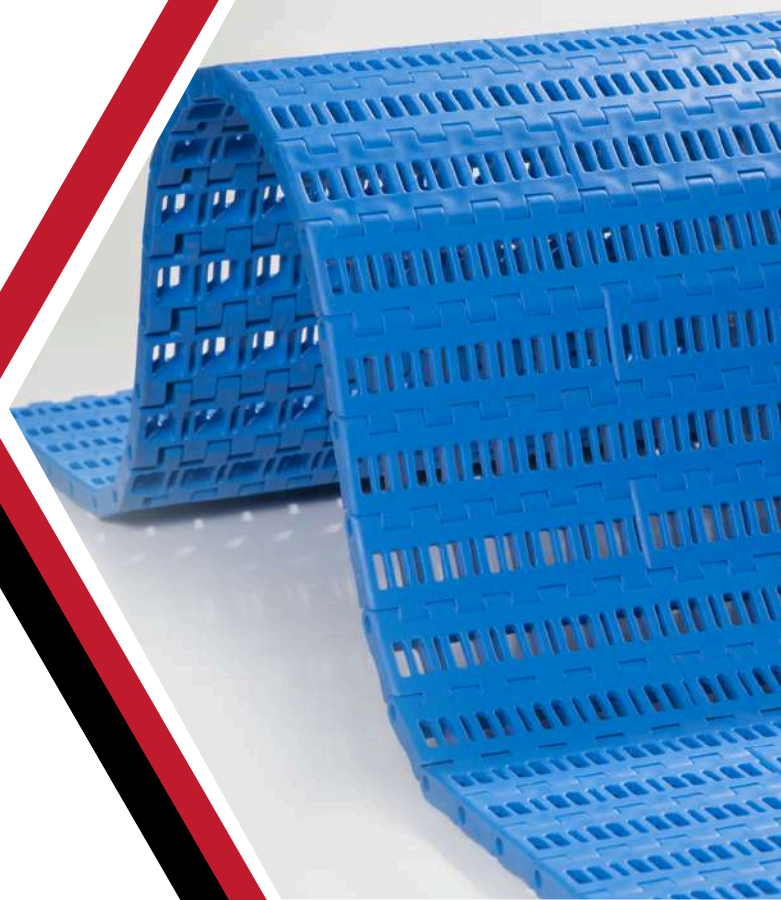

BANDES MODULAIRES PAS25.4/XPR22 - PERFOREE SERIE X

MATIERES DU TAPIS		POM	POM	POM	PP	PP	PE
MATIERES DES AXES		PA	POM	PP	PP	POM	POM
Résistance nominale à la traction	N/m	30000	30000	30000	17000	17000	9100
Température	°C	-40 / +93	-40 / +93	+5 / +93	+5 / +105	+5 / +93	-40 / +65
Poids	Kg /m ²	7.9	7.9	7.9	4.9	4.9	5.2

TABLEAU DES LARGEURS POSSIBLES (INCREMENT STANDARD=76.2mm) (INCREMENTS SPE=15.24mm) (MM)

Mini 76.2	91.4	106.6	122	137	152.4	167.6	183	198	213.2	228.6	ETC...
-----------	------	-------	-----	-----	-------	-------	-----	-----	-------	-------	--------

COMPATIBILITES	Matières, largeurs et épaisseurs	Charge de rupture	Pignon	FDA
Compatibilités confrères (nous demander)	100 %	100 %	Rarement compatibles (souvent à remplacer)	100 %

PAS 25.4/XFG

Pas:	25.4 mm
Surface:	Surface perforée
Largeur Minimum :	76.2 mm
Sabre mini :	Ø50 mm
Tasseaux :	Oui
Rives:	Oui
Axes:	Ø4.5mm
FDA:	FDA et EU
Couleurs:	Bleu , Blanc et Gris
Nettoyage :	Bon nettoyage
Epaisseur tapis :	8.80 mm
Modules ajourés :	28% (Fente 8.44 x 9.44mm)

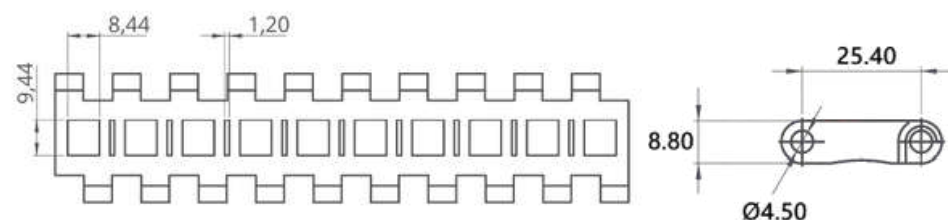
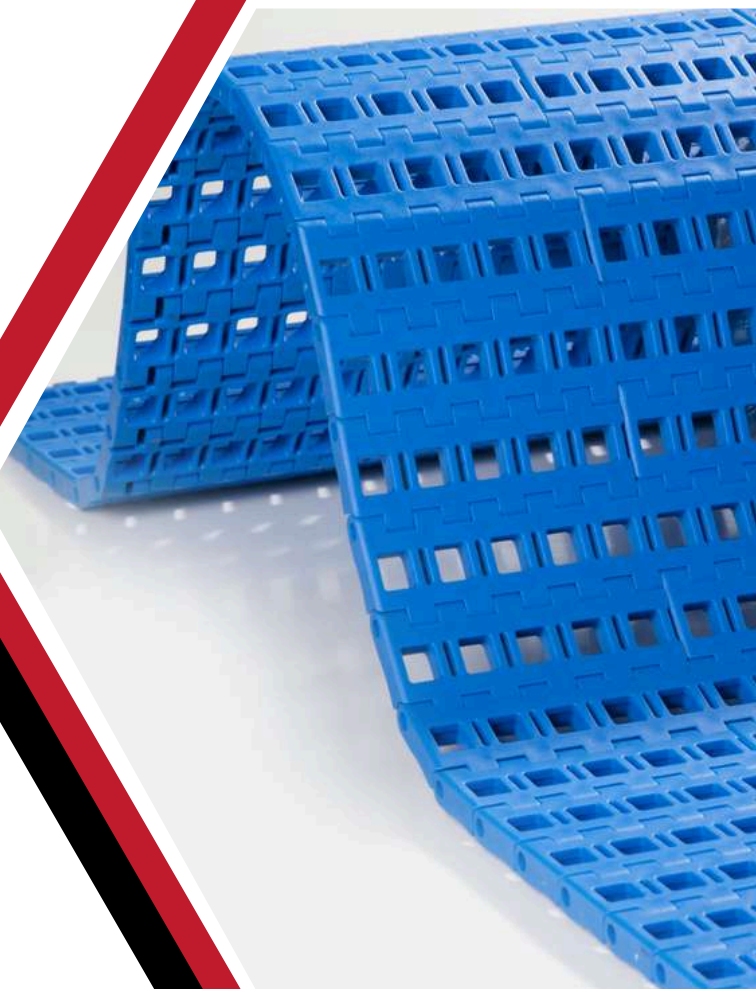

BANDES MODULAIRES PAS25.4/XFG - FLUSH GRID SERIE X

MATIERES DU TAPIS		POM	POM	POM	PP	PP	PE
MATIERES DES AXES		PA	POM	PP	PP	POM	POM
Résistance nominale à la traction	N/m	30000	30000	30000	17200	18500	9100
Température	°C	-40 / +93	-40 / +93	+5 / +93	+5 / +105	+5 / +93	-40 / +65
Poids	Kg /m ²	7.9	7.9	7.9	4.9	4.9	5.2

TABLEAU DES LARGEURS POSSIBLES (INCREMENT STANDARD=76.2mm) (INCREMENTS SPE=15.24mm) (MM)

Mini 76.2	91.4	106.6	122	137	152.4	167.6	183	198	213.2	228.6	ETC...
-----------	------	-------	-----	-----	-------	-------	-----	-----	-------	-------	--------

COMPATIBILITES	Matières, largeurs et épaisseurs	Charge de rupture	Pignon	FDA
Compatibilités confrères (nous demander)	100 %	100 %	Rarement compatibles (souvent à remplacer)	100 %

PAS 25.4/XGRIP

Pas:	25.4 mm
Surface:	FRICTION TOP (GRIP) (TPE)
Largeur Minimum :	76.2 mm
Sabre mini :	Ø50 mm
Tasseaux :	Oui
Rives:	Oui
Axes:	Ø4.5mm
FDA:	FDA et EU
Couleurs:	Bleu , Blanc + GT noir ou blanc
Nettoyage :	Bon nettoyage
Epaisseur tapis :	11.8 mm
Modules ajourés :	Non ajourée

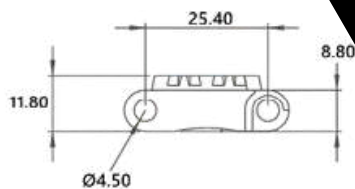
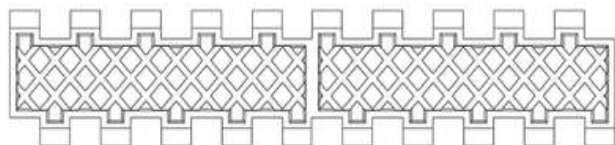
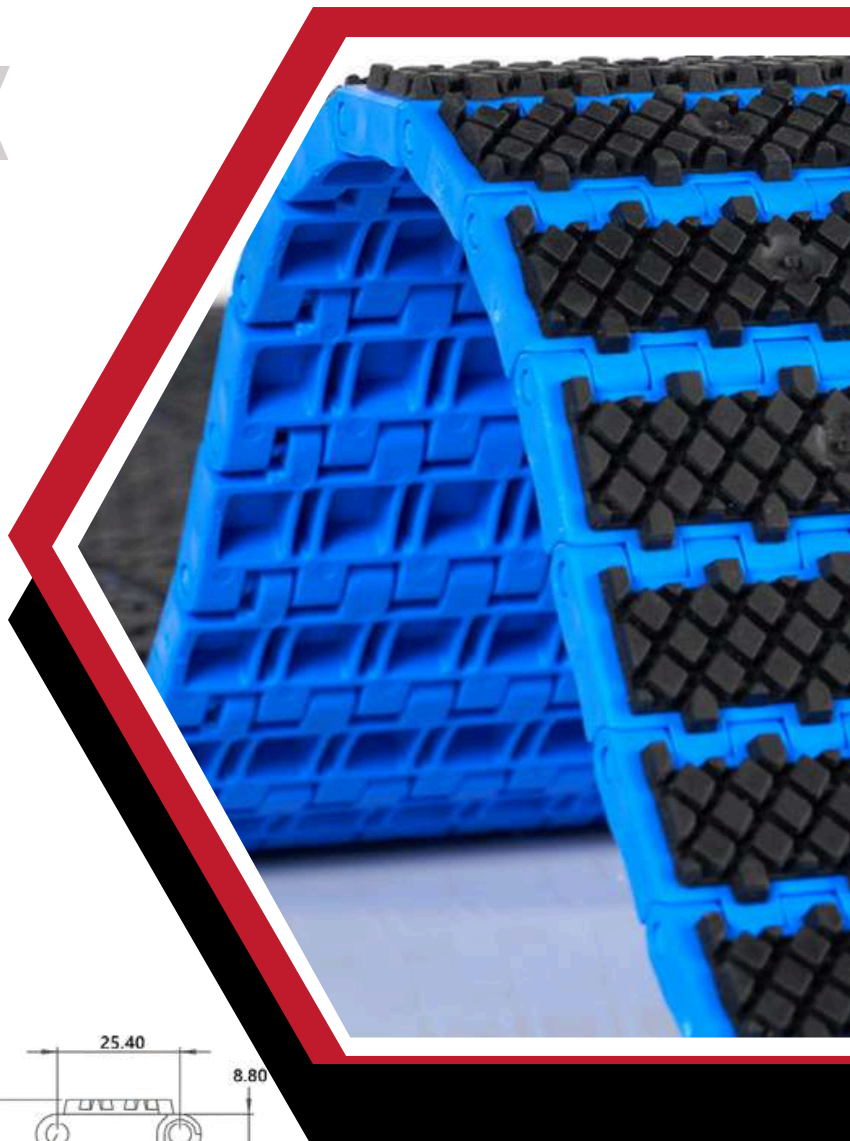

**BANDES MODULAIRES
PAS25.4/XGRIP - GRIP TOP
SERIE X**

MATIERES DU TAPIS		PP	PP	GOMME EN TPE
MATIERES DES AXES		PP	POM	
Résistance nominale à la traction	N/m	16200	16200	
Température	°C	+5 / +60	+5 / +60	
Poids	Kg /m ²	6.9	6.9	

TABLEAU DES LARGEURS POSSIBLES (INCREMENT STANDARD=76.2mm) (INCREMENTS SPE=15.24mm) (MM)

Mini 76.2	91.4	106.6	122	137	152.4	167.6	183	198	213.2	228.6	ETC...
-----------	------	-------	-----	-----	-------	-------	-----	-----	-------	-------	--------

COMPATIBILITES	Matières, largeurs et épaisseurs	Charge de rupture	Pignon	FDA
Compatibilités confrères (nous demander)	100 %	100 %	Rarement compatibles (souvent à remplacer)	100 %

PAS 25.4/XBT

Pas:	25.4 mm
Surface:	A GALET D'ACCU (EN PA)
Largeur Minimum :	76.2 mm
Sabre mini :	Ø50 mm
Tasseaux :	Non
Rives:	Non
Axes:	Ø4.5mm
FDA:	FDA et EU
Couleurs:	Bleu , GRIS
Nettoyage :	Bon nettoyage
Epaisseur tapis :	12.70 mm
Modules ajourés :	Non ajourée

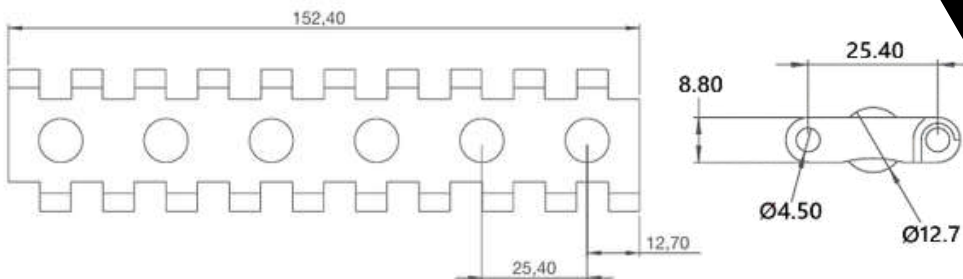
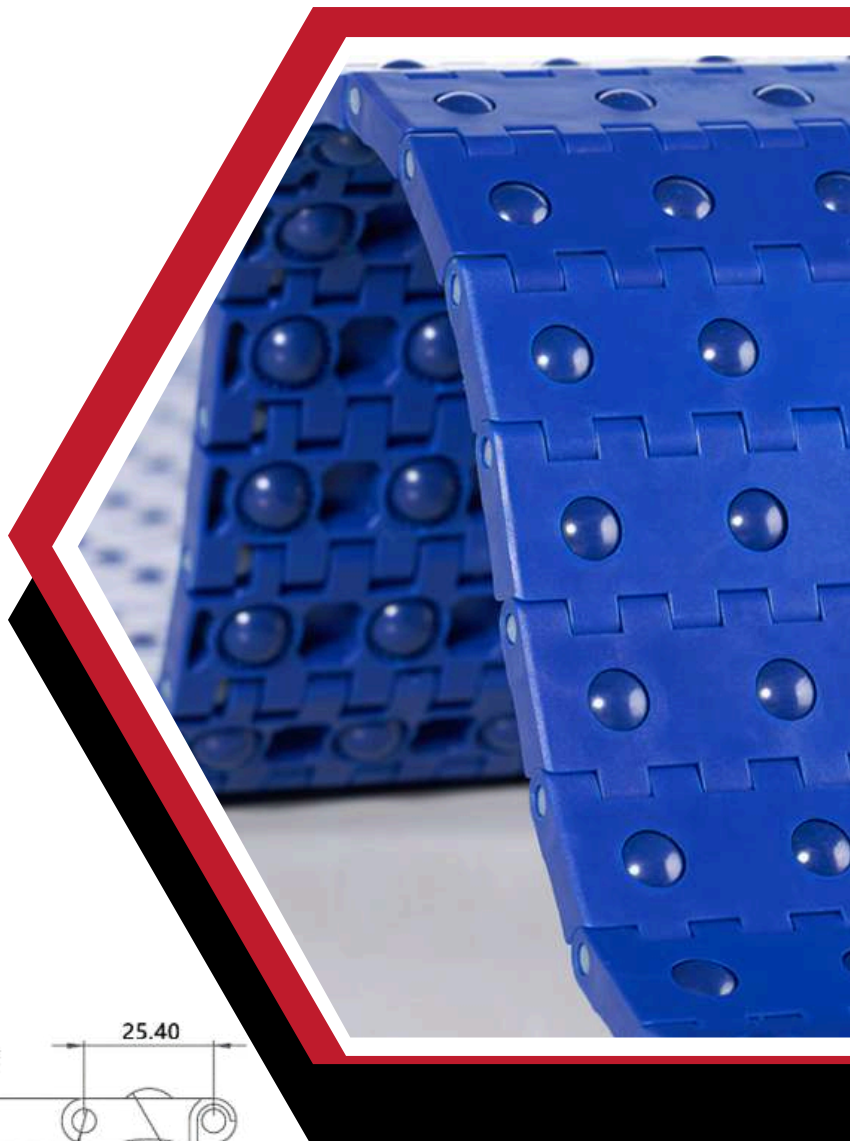

**BANDES MODULAIRES
PAS25.4/XBT - BALL TOP
SERIE X**

MATIERES DU TAPIS		POM	GALET EN PA
MATIERES DES AXES		PA	
Résistance nominale à la traction	N/m	29500	
Température	°C	-40 / +93	
Poids	Kg /m ²	9.6	

TABLEAU DES LARGEURS POSSIBLES (INCREMENT STANDARD=76.2mm) (MM)

Mini 76.2	152.4	228.6	304.8	381	457.2	533.4	609.6	685.8	762	838.2	ETC...
--------------	-------	-------	-------	-----	-------	-------	-------	-------	-----	-------	--------

COMPATIBILITES	Matières, largeurs et épaisseurs	Charge de rupture	Pignon	FDA
Compatibilités confrères (nous demander)	100 %	100 %	Rarement compatibles (souvent à remplacer)	100 %

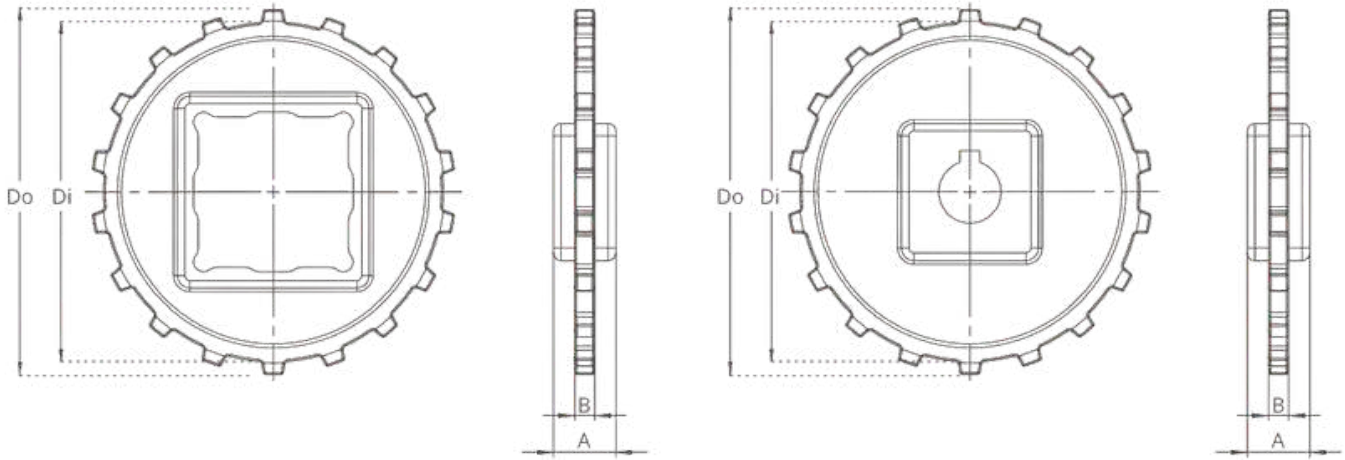

PIGNONS STANDARD MOULÉS

Nombre de dents	Di (en mm)	Do (en mm)	B (en mm)	A (en mm)	Alésage carré (en mm)	Alésage rond + rainure (en mm)
Z8	53.2	64	8	25	25 X 25	Ø25 - Ø30
Z10	71.5	81.2	8	25	25 X 25 - 40 X 40	Ø25 - Ø30
Z12	88.1	98.1	8	25	40 X 40	Ø25 - Ø30
Z15	112.8	122.4	8	25	40 X 40 - 60 X 60	Ø25 - Ø30
Z18	136.4	146.4	8	25	40 X 40 - 60 X 60	Ø25 - Ø30

*Pignons usinés en CNC également disponibles sur mesure (alésages spéciaux / 1 ou 2 parties / nombre de dents).

Positionnement Pignons

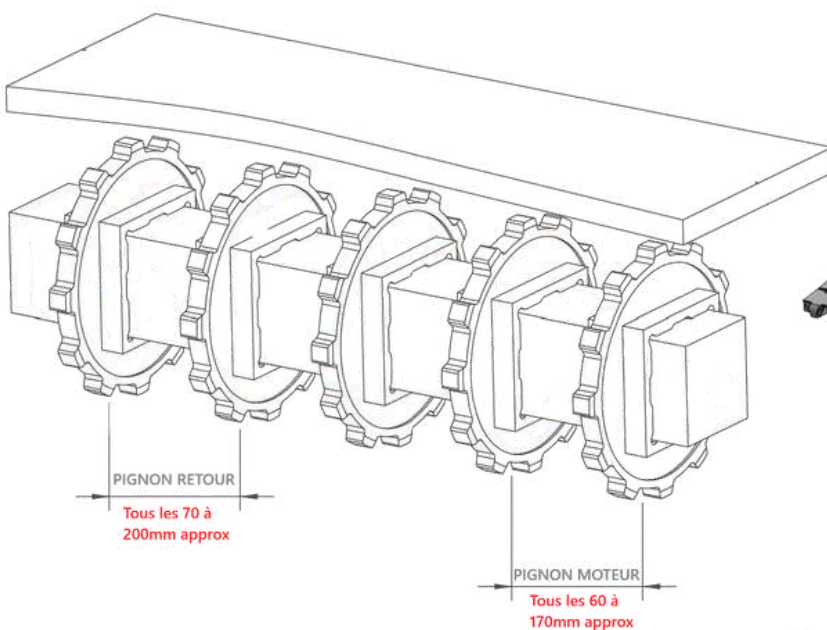

TASSEaux ET RIVES

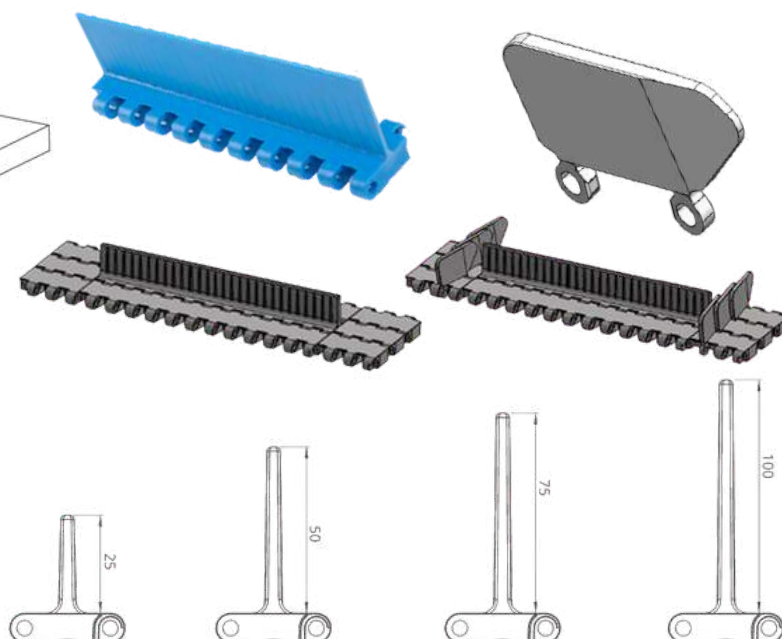

PAS 25.4/EC

Pas:	25.4 mm
Surface:	FLAT TOP (Lisse)
Largeur Minimum :	76.2mm
Sabre mini :	Ø50 mm
Tasseaux :	Oui
Rives:	Oui
Axes:	Ø5 mm
FDA:	FDA et EU
Couleurs:	Bleu , Blanc
Nettoyage :	Excellent nettoyage
Epaisseur tapis :	10 mm
Modules ajourés :	Non ajourée

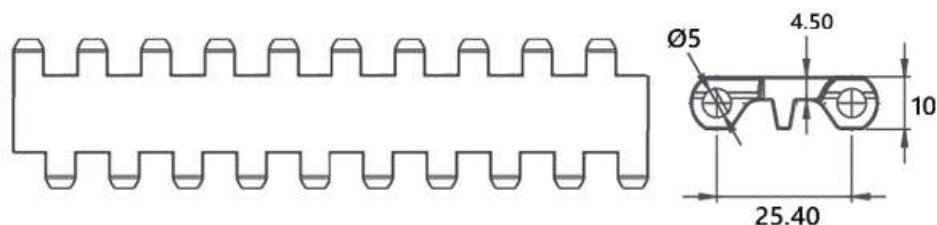

**BANDES MODULAIRES
PAS25.4/EC - FLAT TOP
SERIE EC**

MATIERES DU TAPIS		POM	POM	POM	PP	PP	PE
MATIERES DES AXES		PA	POM	PP	PP	POM	POM
Résistance nominale à la traction	N/m	21900	21900	16000	14000	14000	8000
Température	°C	-40 /+93	-40 / +93	+5 / +93	+5 / +105	+5 / +93	-40 / +65
Poids	Kg /m ²	7.3	7.3	7.3	4.9	4.9	5.2

TABLEAU DES LARGEURS POSSIBLES (INCREMENT STANDARD=76.2mm) (INCREMENTS SPE=15.24mm)

Mini 76.2	91.4	106.6	122	137	152.4	167.6	183	198	213.3	228.6	ETC...
-----------	------	-------	-----	-----	-------	-------	-----	-----	-------	-------	--------

COMPATIBILITES	Matières, largeurs et épaisseurs	Charge de rupture	Pignon	FDA
Compatibilités confrères (nous demander)	100 %	100 %	Rarement compatibles (souvent à remplacer)	100 %

PAS 25.4/ECGRIP

Pas:	25.4 mm
Surface:	FRICTION TOP (A GOMME)
Largeur Minimum :	76.2mm
Sabre mini :	Ø50 mm
Tasseaux :	Oui
Rives:	Oui
Axes:	Ø5 mm
FDA:	FDA et EU
Couleurs:	Bleu , Blanc
Nettoyage :	Bon nettoyage
Epaisseur tapis :	13.50 mm
Modules ajourés :	Non ajourée

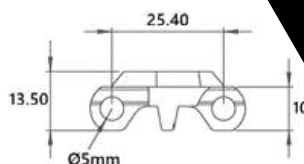
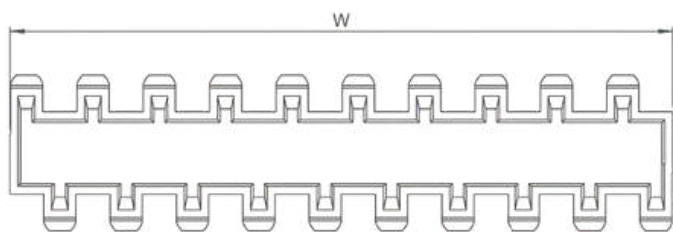

**BANDES MODULAIRES
PAS25.4/ECGRIP
SERIE EC**

MATIERES DU TAPIS + GOMME TPE		PP	PP	GOMME EN TPE
MATIERES DES AXES		PP	POM	
Résistance nominale à la traction	N/m	14000	14000	
Température	°C	+5 / +60	+5 / +60	
Poids	Kg /m ²	5.2	5.2	

TABLEAU DES LARGEURS POSSIBLES (INCREMENT STANDARD=76.2mm) (INCREMENTS SPE=15.24mm)

Mini 76.2	91.4	106.6	122	137	152.4	167.6	183	198	213.3	228.6	ETC...
-----------	------	-------	-----	-----	-------	-------	-----	-----	-------	-------	--------

COMPATIBILITES	Matières, largeurs et épaisseurs	Charge de rupture	Pignon	FDA
Compatibilités confrères (nous demander)	100 %	100 %	Rarement compatibles (souvent à remplacer)	100 %

PAS 25.4/ECPR16

Pas:	25.4 mm
Surface:	Perforé
Largeur Minimum :	76.2mm
Sabre mini :	Ø50 mm
Tasseaux :	Oui
Rives:	Oui
Axes:	Ø5 mm
FDA:	FDA et EU
Couleurs:	Bleu , Blanc
Nettoyage :	Excellent nettoyage
Epaisseur tapis :	10 mm
Modules ajourés :	Ajournée 16% (Fente 4.50 x 2.50)

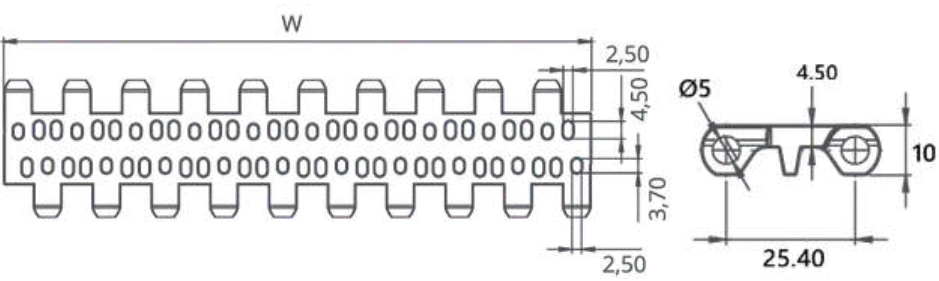
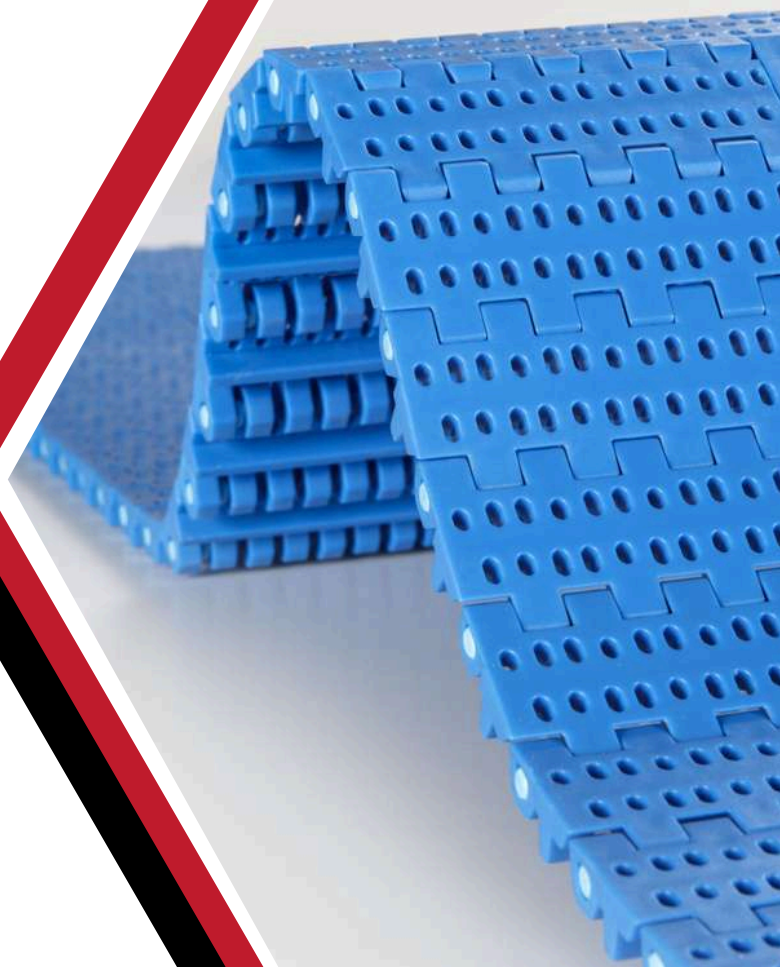

**BANDES MODULAIRES
PAS25.4/ECPR16 - PERFOREE
SERIE EC**

MATIERES DU TAPIS		POM	POM	POM	PP	PP	PE
MATIERES DES AXES		PA	POM	PP	PP	POM	POM
Résistance nominale à la traction	N/m	19800	19800	14000	12100	12100	7700
Température	°C	-40 /+93	-40 / +93	+5 / +93	+5 / +105	+5 / +93	-40 / +65
Poids	Kg /m ²	6.5	6.5	6.5	4.5	4.5	4.7

TABLEAU DES LARGEURS POSSIBLES (INCREMENT STANDARD=76.2mm) (INCREMENTS SPE=15.24mm)

Mini 76.2	91.4	106.6	121.9	137.1	152.4	167.6	182.8	198	213.3	228.6	ETC...
-----------	------	-------	-------	-------	-------	-------	-------	-----	-------	-------	--------

COMPATIBILITES	Matières, largeurs et épaisseurs	Charge de rupture	Pignon	FDA
Compatibilités confrères (nous demander)	100 %	100 %	Rarement compatibles (souvent à remplacer)	100 %

PAS 25.4/ECNT

Pas:	25.4 mm
Surface:	NUB TOP (NON LISSE)
Largeur Minimum :	76.2mm
Sabre mini :	Ø50 mm
Tasseaux :	Oui
Rives:	Oui
Axes:	Ø5 mm
FDA:	FDA et EU
Couleurs:	Bleu , Blanc
Nettoyage :	Excellent nettoyage
Epaisseur tapis :	12 mm
Modules ajourés :	Ajourée 16% (Fente 4.50 x 2.50)

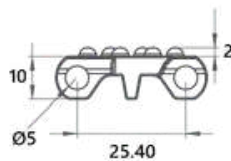
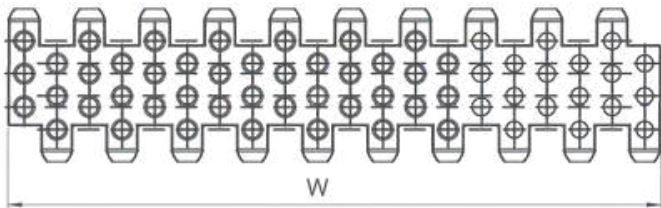
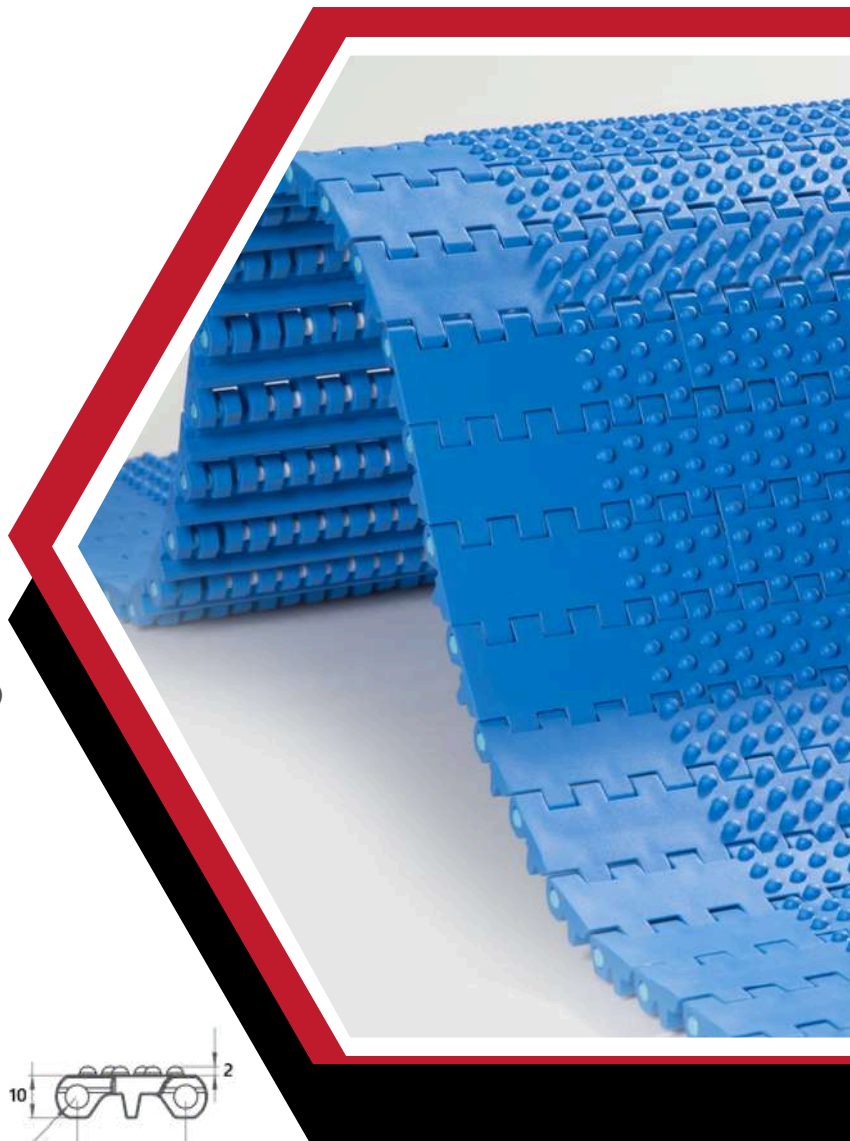

BANDES MODULAIRES PAS25.4/ECNT - NUB TOP SERIE EC

MATIERES DU TAPIS		POM	POM	POM	PP	PP	PE
MATIERES DES AXES		PA	POM	PP	PP	POM	POM
Résistance nominale à la traction	N/m	21900	21900	16000	14000	14000	8000
Température	°C	-40 / +93	-40 / +93	+5 / +93	+5 / +105	+5 / +93	-40 / +65
Poids	Kg /m ²	7.7	7.7	7.7	5.1	5.1	5.4

TABLEAU DES LARGEURS POSSIBLES (INCREMENT STANDARD=76.2mm) (INCREMENTS SPE=15.24mm)

Mini 76.2	91.4	106.6	121.9	137.1	152.4	167.6	182.8	198	213.3	228.6	ETC...
-----------	------	-------	-------	-------	-------	-------	-------	-----	-------	-------	--------

COMPATIBILITES	Matières, largeurs et épaisseurs	Charge de rupture	Pignon	FDA
Compatibilités confrères (nous demander)	100 %	100 %	Rarement compatibles (souvent à remplacer)	100 %

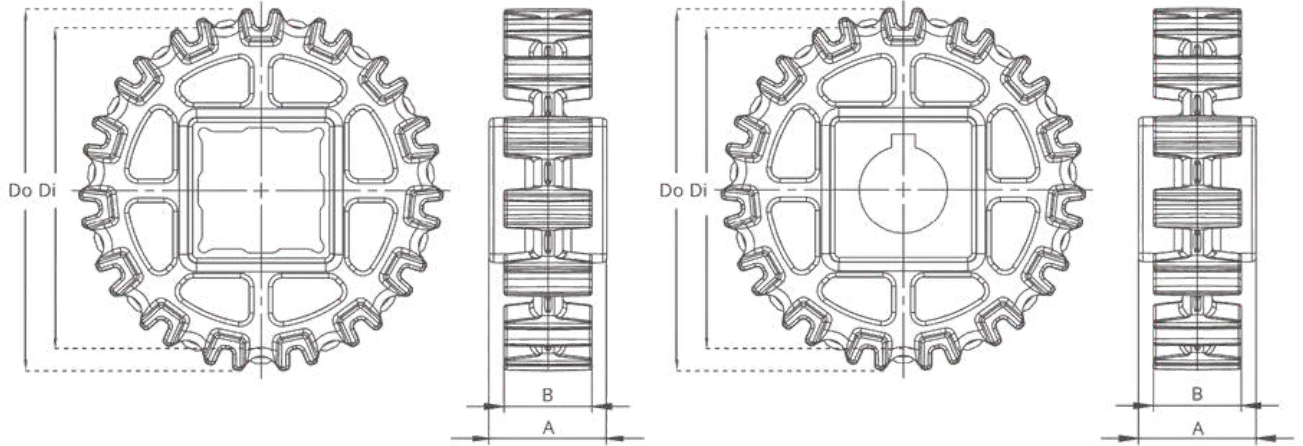

PIGNONS STANDARDS MOULÉS

Nombre de dents	Di (en mm)	Do (en mm)	B (en mm)	A (en mm)	Alésage carré (en mm)	Alésage rond + rainure (en mm)
Z8	49.9	62.5	30	40	25 X 25	Ø20 - Ø25
Z10	68	80.8	30	40	40 X 40	Ø25 - Ø30
Z12	84.7	97.6	30	40	40 X 40	Ø25 - Ø30
Z15	109.6	122.5	30	40	40 X 40	Ø25 - Ø30
Z18	134.4	147.2	30	40	40 X 40	Ø25 - Ø30

*Pignons usinés en CNC également disponibles sur mesure (alésages spéciaux / 1 ou 2 parties / nombre de dents).

Positionnement Pignons

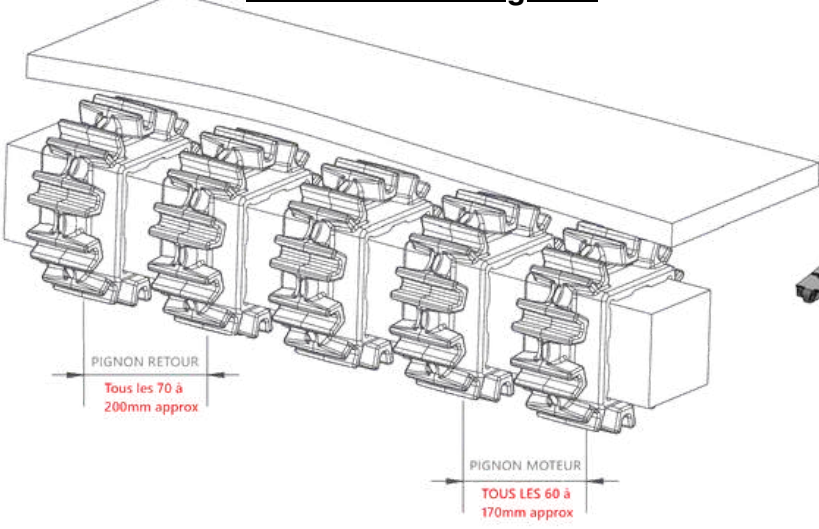

TASSEaux ET RIVES

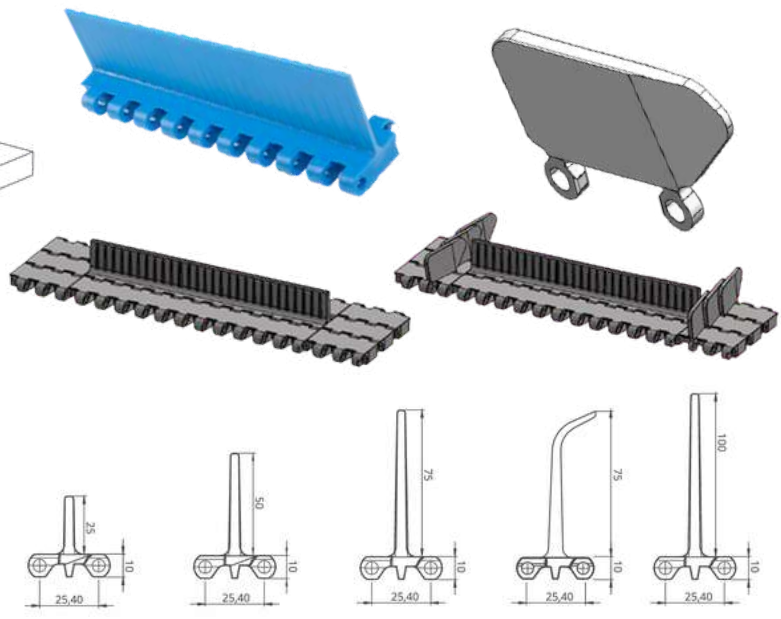

PAS 25.4/HDC

Pas:	25.4 mm
Surface:	FLAT TOP (LISSE)
Largeur Minimum :	85mm
Sabre mini :	Ø50 mm
Tasseaux :	Non
Rives:	Non
Axes:	Ø6 mm
FDA:	FDA et EU
Couleurs:	Bleu ou Gris
Nettoyage :	Excellent nettoyage
Epaisseur tapis :	12.7 mm
Modules ajourés :	Non ajourée

“COMPATIBLES ET INTERCHANGEABLES AVEC LES GRANDS STANDARDS DU MARCHÉ”

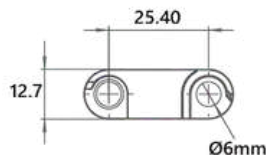
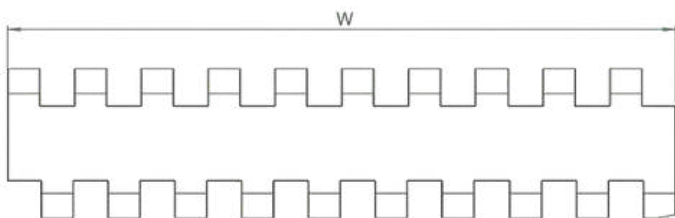

**BANDES MODULAIRES
PAS25.4 / HDC - FLAT TOP
SERIE HD**

MATIERES DU TAPIS		POM
MATIERES DES AXES		PA
Résistance nominale à la traction	N/m	33000
Température	°C	-40 / +93
Poids	Kg /m²	13.8

TABLEAU DES LARGEURS POSSIBLES (INCREMENT STANDARD=85mm) (INCREMENTS SPE=16.90mm)

Mini 85	101.9	118.8	135.7	152.6	169.5	186.4	203.3	220.2	237.1	254	270.9	ETC...
---------	-------	-------	-------	-------	-------	-------	-------	-------	-------	-----	-------	--------

COMPATIBILITES	Matières, largeurs et épaisseurs	Charge de rupture	Pignon	FDA
Compatibilités confrères (nous demander)	100 %	100 %	Rarement compatibles (souvent à remplacer)	100 %

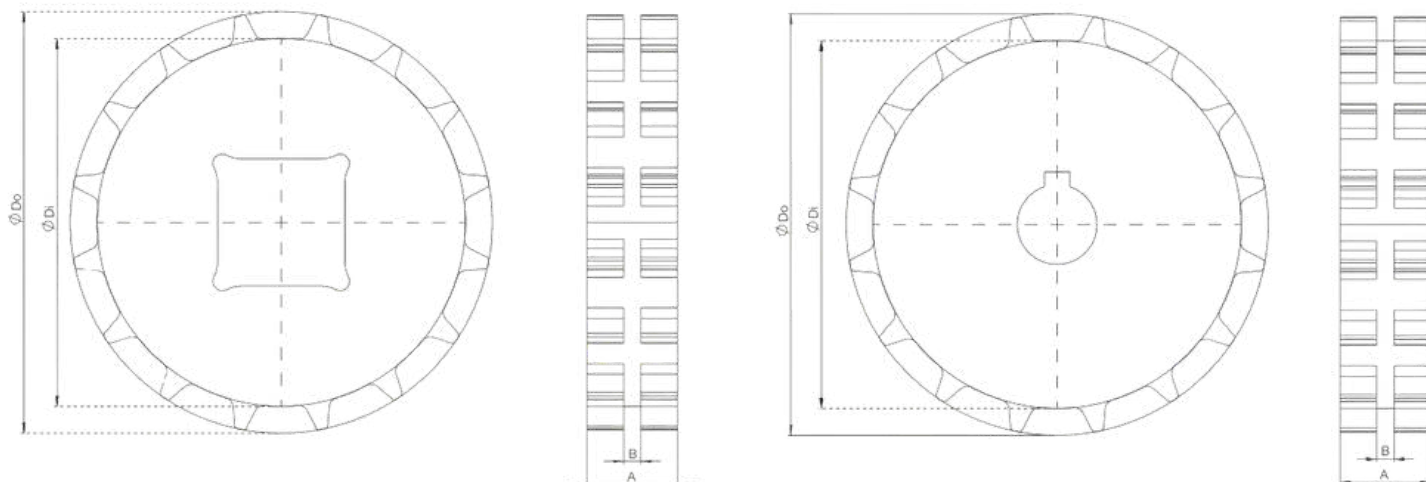

PIGNONS STANDARDS MOULÉS

Nombre de dents	Di (en mm)	Do (en mm)	B (en mm)	A (en mm)	Alésage carré (en mm)	Alésage rond + rainure (en mm)
Z12	83.10	100.1	5.5	28.5	25 X 25	Ø25
Z16	116.3	133.3	5.5	28.5	40 X 40	Ø25 - Ø30
Z18	132.5	149.5	5.5	28.5	40 X 40	Ø25 - Ø30
Z21	156.8	173.8	5.5	28.5	40 X 40 - 60 X 60	Ø25 - Ø30

*Pignons usinés en CNC également disponibles sur mesure (alésages spéciaux / 1 ou 2 parties / nombre de dents).

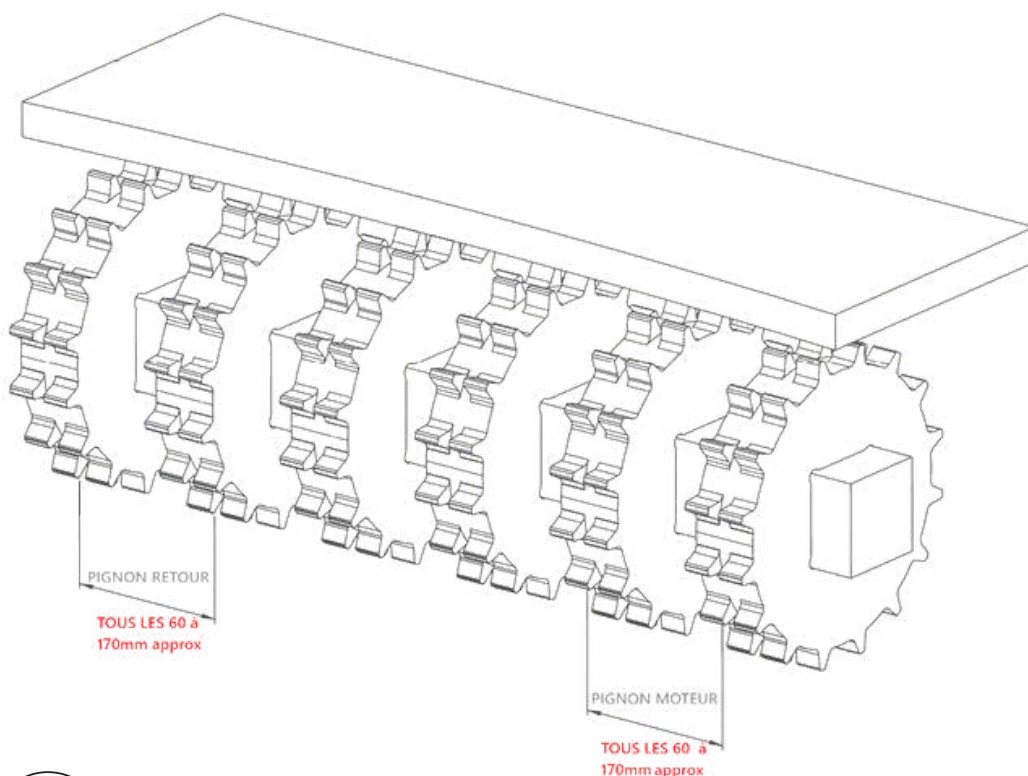

PAS 25.4/MDC

Pas:	25.4 mm
Surface:	FLAT TOP (LISSE)
Largeur Minimum :	50mm
Sabre mini :	Ø50 mm
Tasseaux :	Oui
Rives:	Oui
Axes:	Ø5 mm
FDA:	FDA et EU
Couleurs:	Bleu , Blanc et Gris
Nettoyage :	Bon nettoyage
Epaisseur tapis :	10 mm
Modules ajourés :	Non ajourée

“COMPATIBLES ET INTERCHANGEABLES AVEC LES GRANDS STANDARDS DU MARCHÉ”

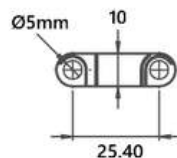
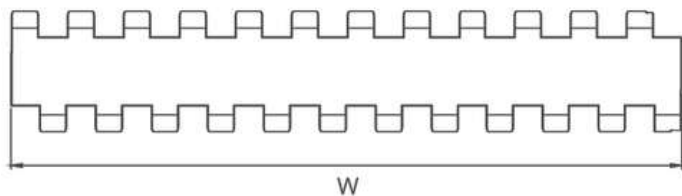

**BANDES MODULAIRES
PAS25.4/MDC - FLAT TOP
SERIE M**

MATIERES DU TAPIS		POM	POM	POM	PP	PP	PE
MATIERES DES AXES		PA	POM	PP	PP	POM	POM
Résistance nominale à la traction	N/m	32000	32000	21500	18000	18000	10000
Température	°C	-40 /+93	-40 / +93	+5 / +93	+5 / +105	+5 / +93	-40 / +65
Poids	Kg /m ²	8.4	8.4	8.4	5.5	5.5	5.8

TABLEAU DES LARGEURS POSSIBLES (INCREMENT STANDARD=50mm) (INCREMENTS SPE=16.6mm)

Mini 50	66.6	83.2	100	116.6	133.2	150	166.6	183.2	200	216.6	ETC...
---------	------	------	-----	-------	-------	-----	-------	-------	-----	-------	--------

COMPATIBILITES	Matières, largeurs et épaisseurs	Charge de rupture	Pignon	FDA
Compatibilités confrères (nous demander)	100 %	100 %	100 %	100 %

PAS 25.4/MDFG

Pas:	25.4 mm
Surface:	FLAT TOP (LISSE)
Largeur Minimum :	50mm
Sabre mini :	Ø5 mm
Tasseaux :	Oui
Rives:	Oui
Axes:	Ø5 mm
FDA:	FDA et EU
Couleurs:	Bleu , Blanc et Gris
Nettoyage :	Excellent nettoyage
Epaisseur tapis :	10 mm
Modules ajourés :	Ajournée 33%

“COMPATIBLES ET INTERCHANGEABLES AVEC LES GRANDS STANDARDS DU MARCHÉ”

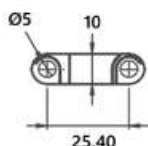
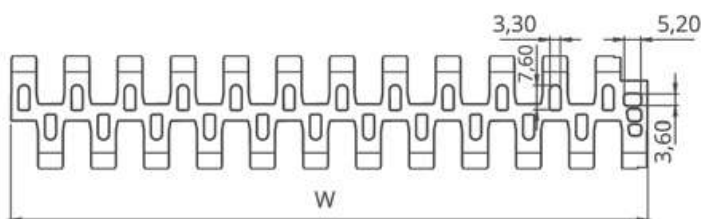

BANDES MODULAIRES PAS25.4/MDFG - FLUSH GRID SERIE M

MATIERES DU TAPIS		POM	POM	POM	PP	PP	PE
MATIERES DES AXES		PA	POM	PP	PP	POM	POM
Résistance nominale à la traction	N/m	24700	24700	18000	14000	14000	9000
Température	°C	-40 / +93	-40 / +93	+5 / +93	+5 / +105	+5 / +93	-40 / +65
Poids	Kg /m ²	7.1	7.1	7.1	4.6	4.6	5.1

TABLEAU DES LARGEURS POSSIBLES (INCREMENT STANDARD=50mm) (INCREMENTS SPE=16.6mm)

Mini 50	66.6	83.2	100	116.6	133.2	150	166.6	183.2	200	216.6	ETC...
---------	------	------	-----	-------	-------	-----	-------	-------	-----	-------	--------

COMPATIBILITES	Matières, largeurs et épaisseurs	Charge de rupture	Pignon	FDA
Compatibilités confrères (nous demander)	100 %	100 %	100 %	100 %

PAS 25.4/MDFGRT

Pas:	25.4 mm
Surface:	FLUSH GRID (AJOUREE)
Largeur Minimum :	150mm
Sabre mini :	Ø50 mm
Tasseaux :	Oui
Rives:	Oui
Axes:	Ø5 mm
FDA:	FDA et EU
Couleurs:	Bleu , Blanc et Gris
Nettoyage :	Bon nettoyage
Epaisseur tapis :	10 mm (ROLLER Ø18mm)
Modules ajourés :	Ajournée 35% (Fente 5.5 x 14mm)

“COMPATIBLES ET INTERCHANGEABLES AVEC LES GRANDS STANDARDS DU MARCHÉ”

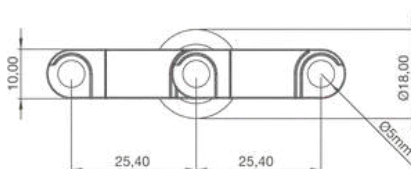
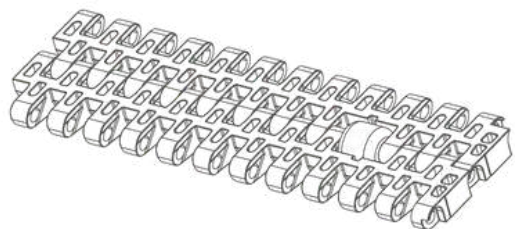

**BANDES MODULAIRES
PAS25.4/MDFGRT - FLUSH GRID
SERIE M**

MATIERES DU TAPIS		POM	POM	GALET EN POM (ACETAL)
MATIERES DES AXES		PA	POM	
Résistance nominale à la traction	N/m	16400	16400	
Température	°C	-40 /+93	-40 /+93	
Poids	Kg /m ²	7.1	7.1	

TABLEAU DES LARGEURS POSSIBLES (INCREMENT STANDARD=50mm)

Mini 150	200	250	300	350	400	450	500	550	600	650	ETC...
----------	-----	-----	-----	-----	-----	-----	-----	-----	-----	-----	--------

COMPATIBILITES	Matières, largeurs et épaisseurs	Charge de rupture	Pignon	FDA
Compatibilités confrères (nous demander)	100 %	100 %	100 %	100 %

PAS 25.4/MDCRT

Pas:	25.4 mm
Surface:	FLAT TOP + GALET ACCU
Largeur Minimum :	150mm
Sabre mini :	Ø50 mm
Tasseaux :	Oui
Rives:	Oui
Axes:	Ø5 mm
FDA:	FDA et EU
Couleurs:	Bleu , Blanc et Gris
Nettoyage :	Bon nettoyage
Epaisseur tapis :	10 mm (ROLLER Ø18mm)
Modules ajourés :	Non ajourée

“COMPATIBLES ET INTERCHANGEABLES AVEC LES GRANDS STANDARDS DU MARCHÉ”

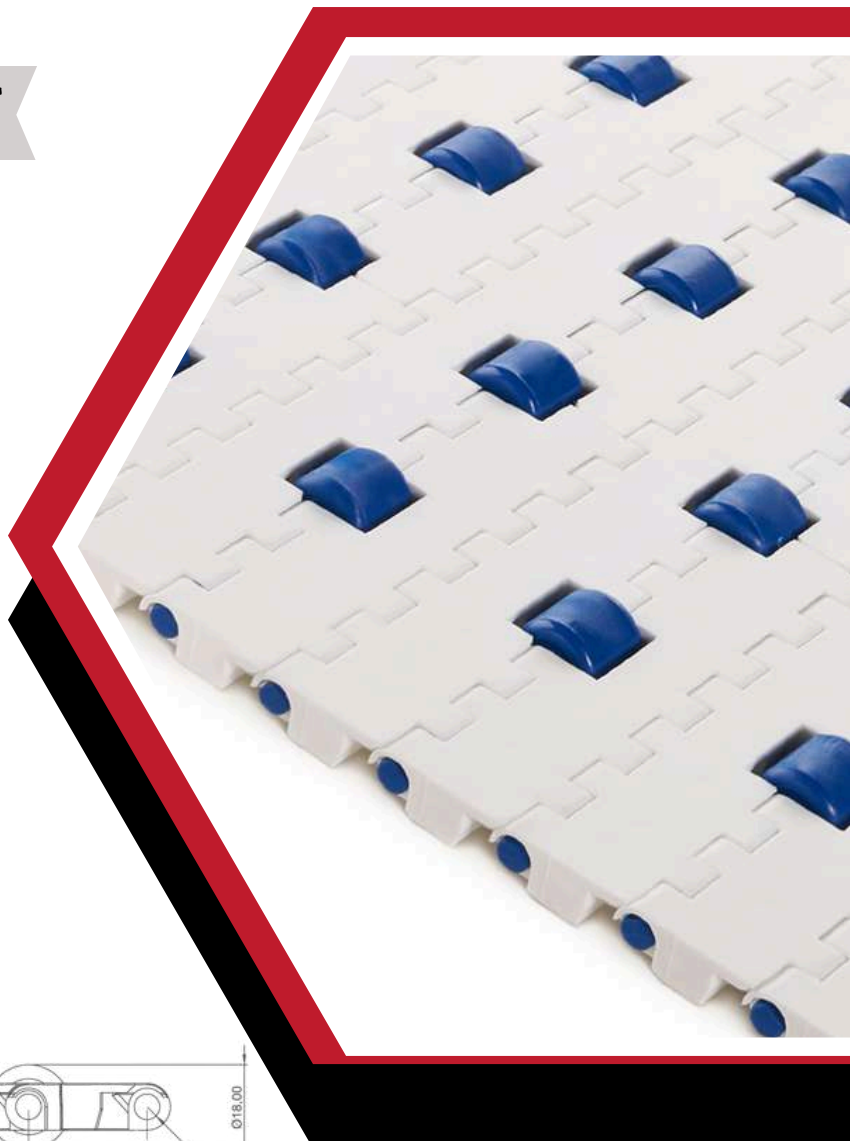
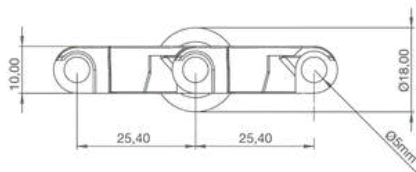
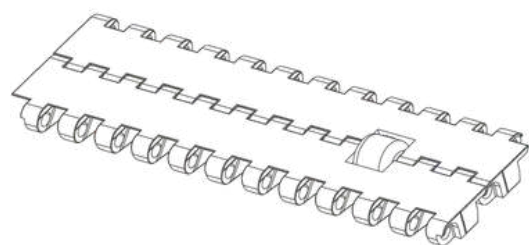

**BANDES MODULAIRES
PAS25.4/MDCRT - FLAT TOP
SERIE M**

MATIRE DU TAPIS		POM	POM	GALET EN POM (ACETAL)
MATIERES DES AXES		PA	POM	
Résistance nominale à la traction	N/m	21500	21500	
Température	°C	-40 /+93	-40 /+93	
Poids	Kg /m ²	8.4	8.4	

TABLEAU DES LARGEURS POSSIBLES (INCREMENT STANDARD=50mm)

Mini 150	200	250	300	350	400	450	500	550	600	650	ETC...
----------	-----	-----	-----	-----	-----	-----	-----	-----	-----	-----	--------

COMPATIBILITES	Matières, largeurs et épaisseurs	Charge de rupture	Pignon	FDA
Compatibilités confrères (nous demander)	100 %	100 %	100 %	100 %

PAS 25.4/MDCGRIP

Pas:	25.4 mm
Surface:	GRIP TOP
Largeur Minimum :	50mm
Sabre mini :	Ø50 mm
Tasseaux :	Oui
Rives:	Oui
Axes:	Ø5 mm
FDA:	FDA et EU
Couleurs:	Bleu , Blanc et Gris
Nettoyage :	Bon nettoyage
Epaisseur tapis :	14 MM
Modules ajourés :	Non ajourée

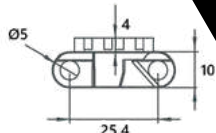
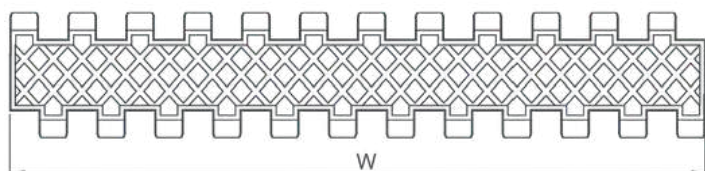

**BANDES MODULAIRES
PAS25.4/MDGRIP
SERIE M**

MATIERES DU TAPIS		PP	PP	GOMME ENTPE
MATIERES DES AXES		PP	POM	
Résistance nominale à la traction	N/m	14000	18000	
Température	°C	+5 / +60	+5 / +60	
Poids	Kg /m ²	8.7	8.7	

TABLEAU DES LARGEURS POSSIBLES (INCREMENT STANDARD=50mm) (INCREMENTS SPE=16.6mm)

Mini 50	66.6	83.2	100	116.6	133.2	150	166.6	183.2	200	216.6	ETC...
---------	------	------	-----	-------	-------	-----	-------	-------	-----	-------	--------

COMPATIBILITES	Matières, largeurs et épaisseurs	Charge de rupture	Pignon	FDA
Compatibilités confrères (nous demander)	100 %	100 %	Rarement compatibles (souvent à remplacer)	100 %

PAS 25.4/MDRR

Pas:	25.4 mm
Surface:	Raised Rib (Ajourée)
Largeur Minimum :	50mm
Sabre mini :	Ø50 mm
Tasseaux :	Oui
Rives:	Oui
Axes:	Ø5 mm
FDA:	FDA et EU
Couleurs:	Bleu , Blanc et Gris
Nettoyage :	Bon nettoyage
Epaisseur tapis :	16 MM
Modules ajourés :	Ajourée 33% (Fente 5.5 x 7mm)

“COMPATIBLES ET INTERCHANGEABLES AVEC LES GRANDS STANDARDS DU MARCHÉ”

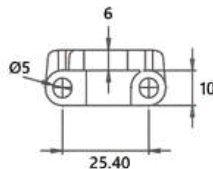
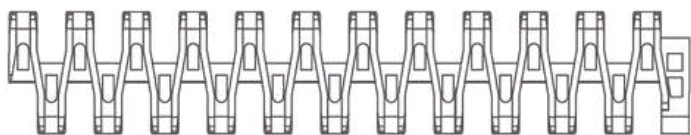
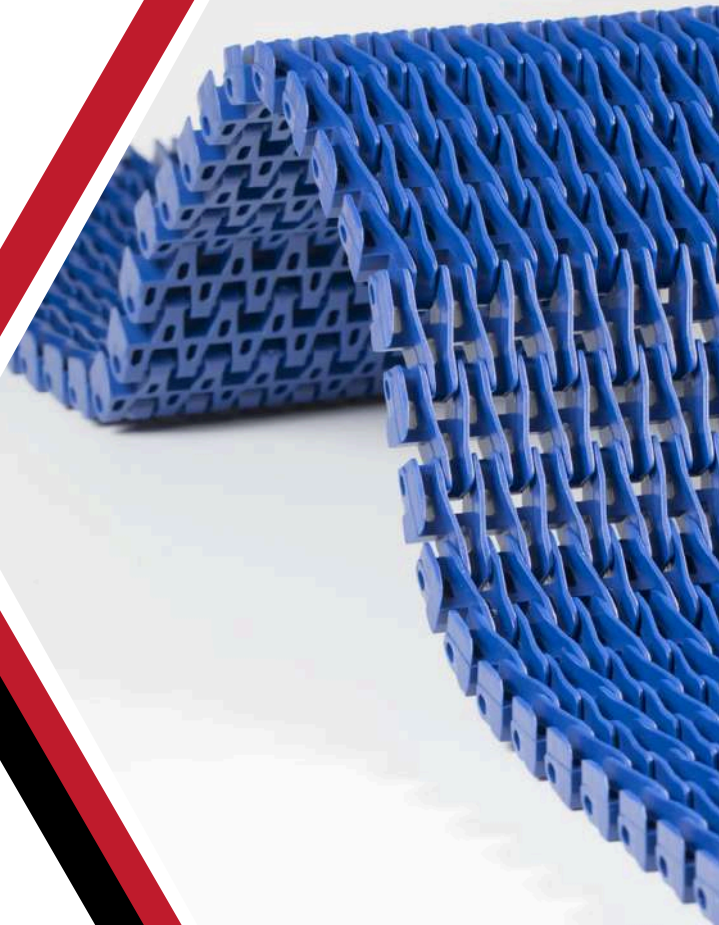

**BANDES MODULAIRES
PAS25.4/MDRR
SERIE M**

MATIERES DU TAPIS		POM	POM	POM	PP	PPH
MATIERES DES AXES		PA	POM	PP	PP	PPH
Résistance nominale à la traction	N/m	27000	27000	19000	16000	16000
Température	°C	-40 /+93	-40 / +93	+5 / +93	+5 / +105	+5 / +93
Poids	Kg /m ²	10.4	10.4	10.4	6.8	6.8

TABLEAU DES LARGEURS POSSIBLES (INCREMENT STANDARD=50mm) (INCREMENTS SPE=16.6mm)

Mini 50	66.6	83.2	100	116.6	133.2	150	166.6	183.2	200	216.6	ETC...
---------	------	------	-----	-------	-------	-----	-------	-------	-----	-------	--------

COMPATIBILITES	Matières, largeurs et épaisseurs	Charge de rupture	Pignon	FDA
Compatibilités confrères (nous demander)	100 %	100 %	100 %	100 %

PAS 25.4/MGAP

Pas:	25.4 mm
Surface:	AJOURÉE 48%
Largeur Minimum :	135.5mm
Sabre mini :	Ø50 mm
Tasseaux :	Oui
Rives:	Non
Axes:	Ø5 mm
FDA:	FDA et EU
Couleurs:	Bleu et Blanc
Nettoyage :	Excellent nettoyage
Epaisseur tapis :	11 MM
Modules ajourés :	Ajournée 48% (9 x 13.5mm) (6 x 16.5mm)

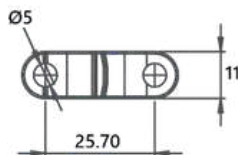
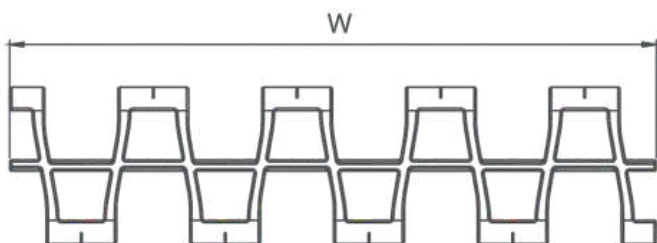
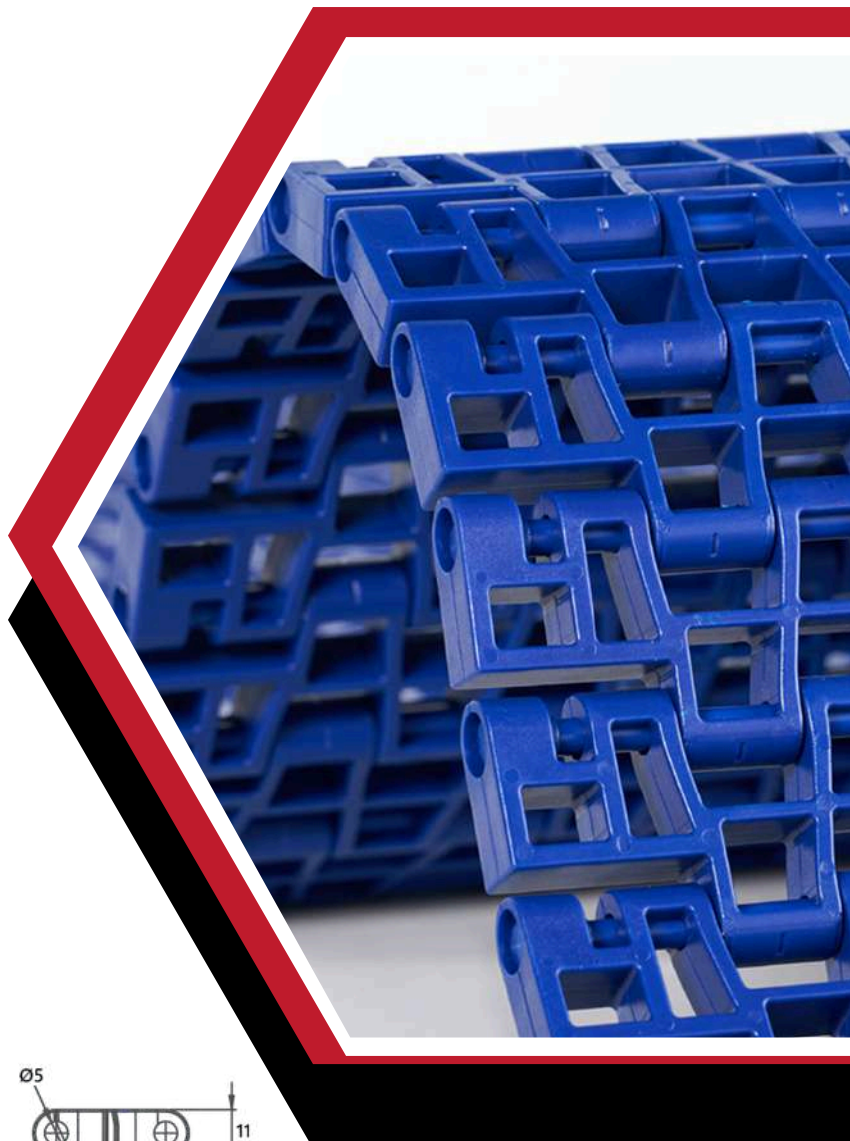

BANDES MODULAIRES PAS25.4/MDGAP SERIE M

MATIERES DU TAPIS		POM	POM	POM	PP	PP	PA
MATIERES DES AXES		PA	POM	PP	PP	POM	PA
Résistance nominale à la traction	N/m	15500	15500	15500	9500	11000	15500
Température	°C	-40 / +93	-40 / +93	+5 / +93	+5 / +105	+5 / +93	-46 / +130
Poids	Kg /m²	6.4	6.4	6.4	4.2	4.2	5.6

TABLEAU DES LARGEURS POSSIBLES (INCREMENT STANDARD=33.86mm)

Mini 135.5	169.3	203.2	237	270.9	304.7	338.6	372.5	406.4	440.2	474	ETC...
------------	-------	-------	-----	-------	-------	-------	-------	-------	-------	-----	--------

COMPATIBILITES	Matières, largeurs et épaisseurs	Charge de rupture	Pignon	FDA
Compatibilités confrères (nous demander)	100 %	100 %	Rarement compatibles (souvent à remplacer)	100 %

PAS 25.4/MGAPHT

Pas:	25.4 mm
Surface:	AJOURÉE 48%
Largeur Minimum :	135.50mm
Sabre mini :	Ø50 mm
Tasseaux :	Non
Rives:	Non
Axes:	Ø5 mm en INOX
FDA:	Non FDA
Couleurs:	Bleu et Blanc
Nettoyage :	Excellent nettoyage
Épaisseur tapis :	11 MM
Modules ajourés :	Ajournée 48% (9 x 13.5mm) (6 x 16.5mm)

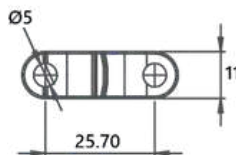
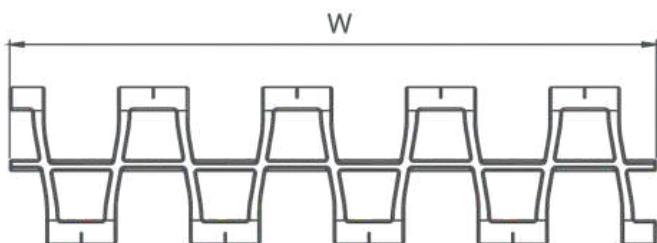

BANDES MODULAIRES PAS25.4/MGAPHT - HAUTE TEMP SERIE M

MATIERES DU TAPIS		EHT
MATIERES DES AXES		SS (INOX)
Résistance nominale à la traction	N/m	20000
Température	°C	+4 / +230
Poids	Kg /m ²	11.8

TABLEAU DES LARGEURS POSSIBLES (INCREMENT STANDARD=33.86mm)

Mini 135.5	169.3	203.2	237	270.9	304.7	338.6	372.5	406.4	440.2	474	ETC...
---------------	-------	-------	-----	-------	-------	-------	-------	-------	-------	-----	--------

COMPATIBILITES	Matières, largeurs et épaisseurs	Charge de rupture	Pignon	FDA
Compatibilités confrères (nous demander)	100 %	100 %	Rarement compatibles (souvent à remplacer)	NON

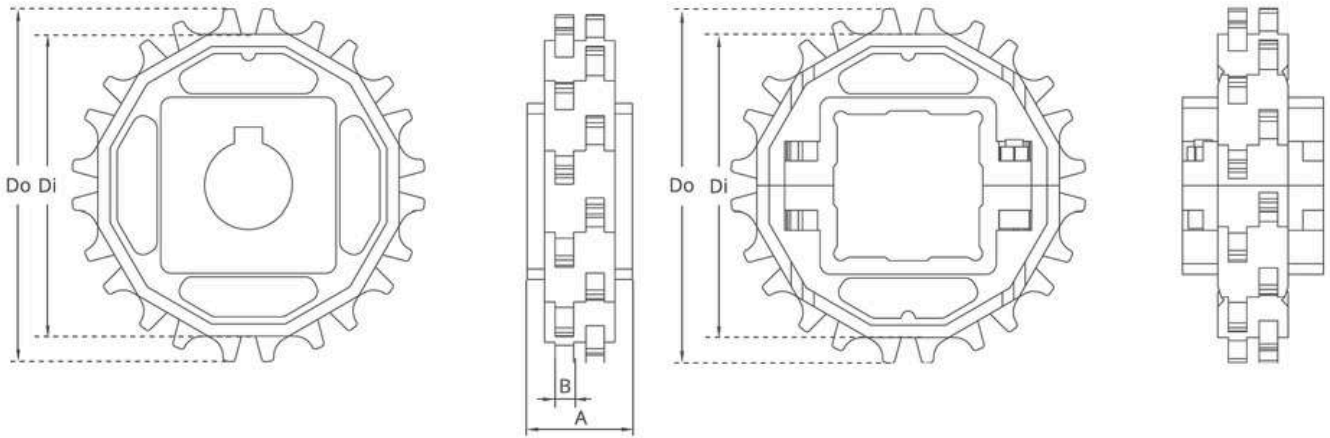

PIGNONS STANDARDS MOULÉS

Nombre de dents	Di (en mm)	Do (en mm)	B (en mm)	A (en mm)	Alésage carré (en mm)	Alésage rond + rainure (en mm)
Z8	52	67	5.3	30	25 X 25	Ø25
Z10	69	84	5.3	30	40 X 40	Ø25 - Ø30
Z12	85.8	100.8	5.3	30	40 X 40	Ø25 - Ø30 - Ø35
Z15	110.8	125.8	5.3	30	40 X 40	Ø25 - Ø30
Z16	119.1	134.1	5.3	30	40 X 40	Ø25 - Ø30
Z18	135.6	150.6	5.3	30	40 X 40	Ø25 - Ø30 - Ø35
Z20	152	167.1	5.3	30	40 X 40	Ø25 - Ø30

*Pignons usinés en CNC également disponibles sur mesure (alésages spéciaux / 1 ou 2 parties / nombre de dents).

Positionnement Pignons

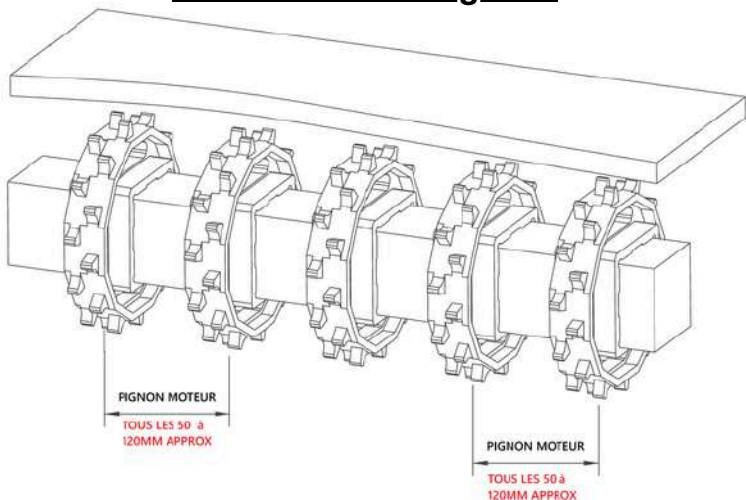

TASSEaux ET RIVES

